



交通広告・屋外広告の情報サイト
交通広告ナビ
Transit Advertisement Navigation System
☎03-5305-4802
<http://www.koutsu-navi.com>

【新メディア情報】 JR山手線・新型車両「E235系」 ADトレインのご案内

＜注意事項＞

- ※ 広告料金は税別表示です。
- ※ 電鉄によるクライアント、掲出内容審査がございます。
- ※ お申込後のキャンセルは出来ませんのでご了承ください。

お電話でのお問い合わせ・ご相談は
☎ **03-5305-4802**

お問い合わせはこちら

E235系ADトレイン 従来からの変更点

▶2016年度上期から、E235系の車両設備等が以下のように変更されております。

変更点①：

→従来、1車両内でのまど上チャンネルの同期は取れませんでした。が、下期より1車両内でまど上チャンネルの同期が取れるようになりました。

変更点②：

→入稿フォーマットに関して、下期より新たにMPEG-4にも対応いたしました。



商品概要

▶山手線新型車両「E235系」を、ADトレインとして1編成の車内すべての広告面を1社独占することが可能です。

掲出路線	掲出両数	販売単位	掲出期間	広告料金
山手線	11両	1編成	半月	18,000,000円

※税別

○掲出期間 上期：毎月3日～17日まで 下期：毎月18日～翌月2日まで

※別紙の「新型車両E235系の運用に伴う広告の取扱いに関する注意」と「お申込に関する特記事項」を必ずお読みください。

販売期間 : 10月上旬～3月下旬 (計12期)

ご出稿にあたり、電鉄によるクライアント審査、広告内容審査がございます。

※上記は、広告料金となります。ご掲出に伴う各媒体制作費及びデザイン制作費は含まれておりません。

販売スケジュール

販売期間 : 10月上旬～3月下旬 (計12期)

上記全ての販売期間を下記のスケジュールで一斉販売いたします。

■ お申込開始日 : 6/28 (火)

■ お申込締切日 : 7/1 (金) 12 : 00

■ お申込決定日 : 7/11 (月)

※お申込状況によっては決定日の日程が変更になる場合もございます。

※決定日の翌日より随時申込として受け付けます。

新型車両 E 2 3 5 系の運用に伴う広告の取扱いに関する注意

- ① 掲出期間、掲出日程は当該編成の運行スケジュールにより変更となる場合があります。
- ② 掲出期間中でも当該編成の運行スケジュールの都合により運行しない日が設定される場合があります。
- ③ 掲出最終日は、当該編成の広告撤去作業のため朝ラッシュ時間帯までの運行となり、車両運用の都合によっては終日運行されない場合もあります。
- ④ 車両故障（モニター含む）や事故等のトラブルで、運行が長期間に渡り変更・中止となる場合があります。
- ⑤ システム上の理由から、一部または全部のモニターで広告映像並びに天気予報等のコンテンツが放映出来なくなる場合もあります。
- ⑥ 広告放映期間中に、急遽広告映像素材の変更や放映中止を行う場合や、予め定められた広告素材の納品期限に間に合わなかった場合には、別途規定の料金がかかります。
- ⑦ 広告映像において車内サイネージの特性により、モニター上で表現されにくいと思われる手法、動き等（下記例参照）があります。
 - 例）・文字スーパー等の横スクロールする速い動き
 - ・明度差が小さいものの組み合わせ（淡いグラデーション、エンボス、同系色の影等）
 - ・細いライン（下地の明度が高いものは別系統の色でも表現されにくくなります）
 - ・明度のごく高いもの（とび気味になります）
 - ・明度の低いもの（つぶれ気味になります）
 - ・赤の色表現（明度・彩度の高い赤は再現性が低くなる場合があります）
- ⑧ 規制業種の取扱いについては、現行のADトレインにおける規制業種の取扱いに準じます。
- ⑨ 運行予定表箱ダイヤは当社及びJR東日本の内部資料に等しいものですので、関係者以外へのむやみな転送、広告貸切電車の実車確認以外での使用はなさらないでください。また、ホームページ等への掲載もご遠慮ください。

お申込に関する特記事項

1. 株式会社ニューアド社（以下「弊社」といいます。）は、お申込に対する承諾をした後であっても、新型車両E235系（以下「本車両」といいます。）が車両故障（モニター含む）や事故等のトラブルにより長期間運行する見込みがないと判断した場合、新型車両E235系ADトレイン媒体商品で定めた掲出期間（以下「掲出期間」といいます。）の開始前日までに書面で通知することにより、当該承諾を撤回することができるものとします。この場合、弊社は、本車両で掲出・放映するための広告の制作・印刷費、当該広告と関連する各種プロモーション（webサイト制作費、イベント運営費、ノベルティ製作費等）に係る費用、広告機会喪失による逸失利益、その他諸費用の補償をしません。
2. 掲出期間の開始日以降において、弊社は、本車両の都合（「新型車両E235系の運用に伴う広告の取扱いに関する注意」に掲げる①から⑤のいずれの場合も含む）による広告料金の払い戻しまたは減額を行わず、本車両で掲出・放映するための広告の制作・印刷費、当該広告と関連する各種プロモーションに係る費用（webサイト制作費、イベント運営費、ノベルティ製作費等）、広告機会喪失による逸失利益、その他諸費用の補償をしません。ただし、本車両の故障やその他事故等により、掲出期間において本車両が運行された日数（1日における運行時間を問わず、当初の運行予定と異なる場合であっても、運行した日は運行日数に加算されます）が、6日以下の場合に限り、補償について次項の内容により弊社と協議ができるものとします。
3. 前項ただし書による協議を行い、その結果、弊社が補償を行う場合の補償内容は、要望を踏まえて、次の各号のいずれかとし、弊社がこれを決定します。
 - （1）次の計算により算出した金額を限度とした広告料金の払い戻しまたは減額による補償。
（広告料金÷掲出期間の日数）×（掲出期間の日数－本車両が運行された日数）
 - （2）広告料金は当初通りに支払われることを条件に、広告料金相当額を限度としたJR東日本の交通媒体商品を提供することによる補償。この場合、弊社は、提供する交通媒体商品およびその掲出・放映時期を協議のうえ決定します。

媒体の種類・仕様

【基本内容】

媒体名	基本サイズ	1両あたり基本掲出面数・枚数	1編成の合計掲出面数・枚数	持込枚数
トレインチャンネル	17インチワイド	8面	88面	-
まど上チャンネル	21.5インチワイド	1号車・10号車・11号車：12面 2号車～9号車：18面	180面	-
サイドチャンネル	21.5インチワイド	1号車・11号車：1面 2号車～10号車：2面	20面	-
中づり	B3ワイド ※シングル可	12枚	132枚	185枚
ドア横新B	B3	1号車・11号車：19枚 2号車～10号車：20枚	218枚	260枚

【オプションメニュー】

媒体名	基本サイズ (タテ×ヨコmm)	広告料金	持込枚数
戸袋ステッカー	165×200	800,000円	260枚
ツインステッカー	60×325	545,000円	220枚
ドアガラスステッカー	165×200	550,000円	220枚

ご出稿にあたり、電鉄によるクライアント審査、広告内容審査がございます。

※税別

※上記には、各媒体制作費及びデザイン制作費は含まれておりません。

掲出イメージ（映像媒体）

- | | | | |
|---|-----------|------------|---------|
| ① | トレインチャンネル | 17 インチワイド | 88面/編成 |
| ② | まど上チャンネル | 21.5インチワイド | 180面/編成 |
| ③ | サイドチャンネル | 21.5インチワイド | 20面/編成 |



掲出位置（映像媒体）

【2号車～9号車】

① トレインチャンネル

1面×8箇所×8両=64面

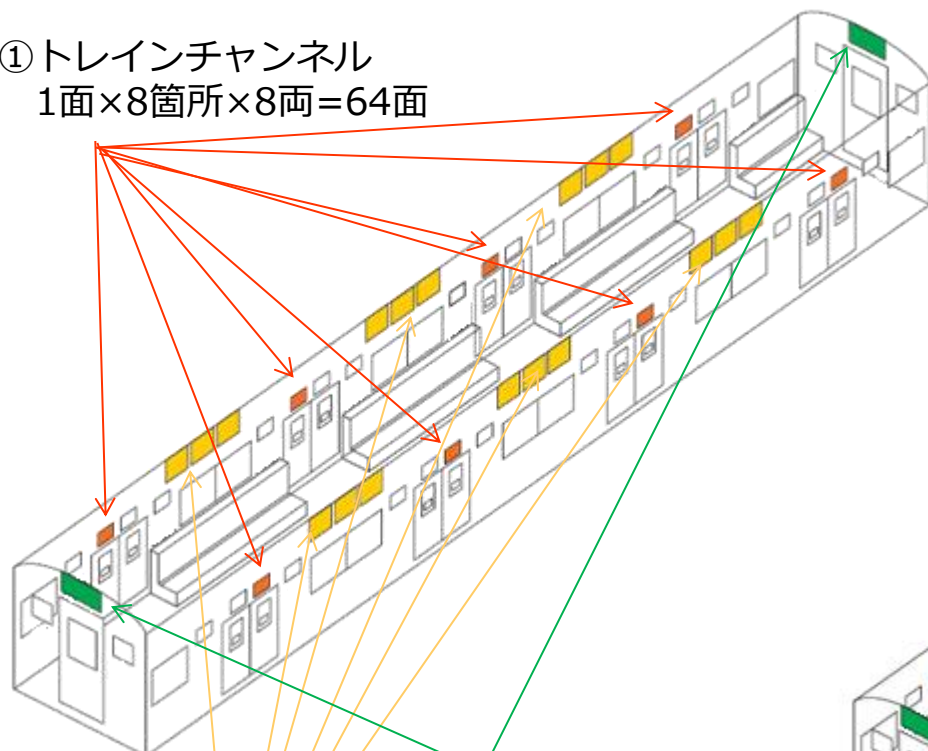

③ サイドチャンネル

1面×2箇所×9両=18面

② まど上チャンネル

3面×6箇所×8両=144面

【1号車、10号車、11号車（先頭車仕様）】

① トレインチャンネル

1面×8箇所×3両=24面

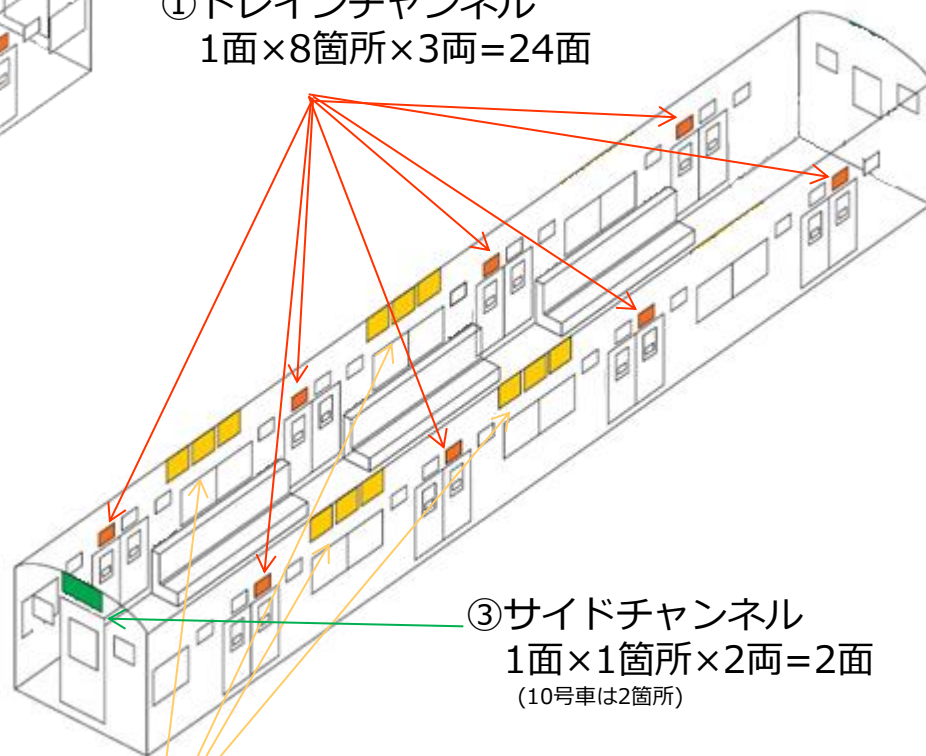

③ サイドチャンネル

1面×1箇所×2両=2面
(10号車は2箇所)

② まど上チャンネル

3面×4箇所×3両=36面

掲出位置図

←内回り先頭

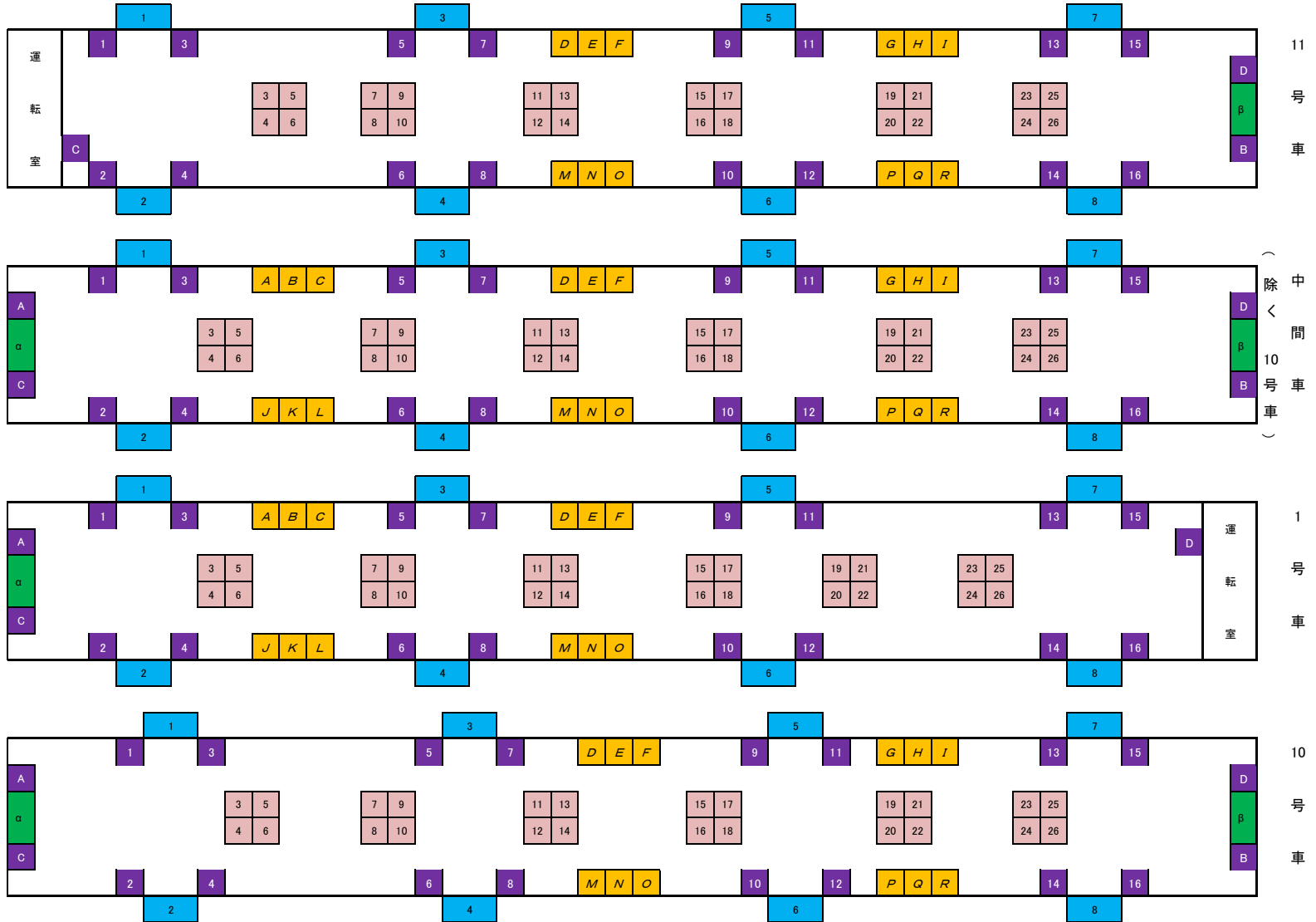

掲出位置図 (オプションメニュー)

■ 戸袋ステッカー ■ ツインステッカー ■ ドアガラスステッカー

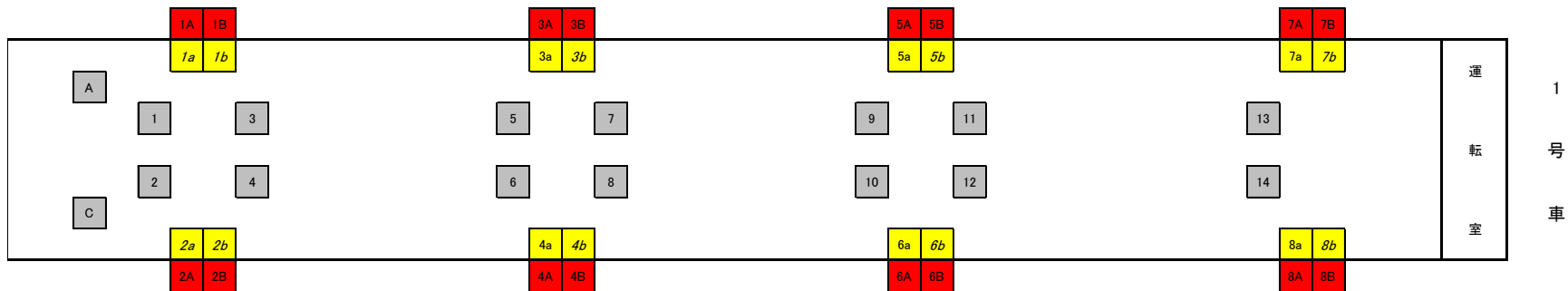
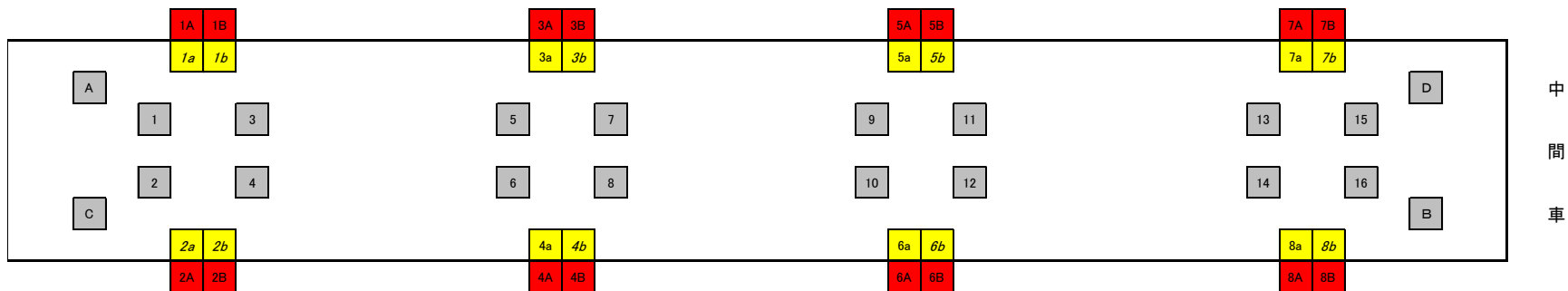
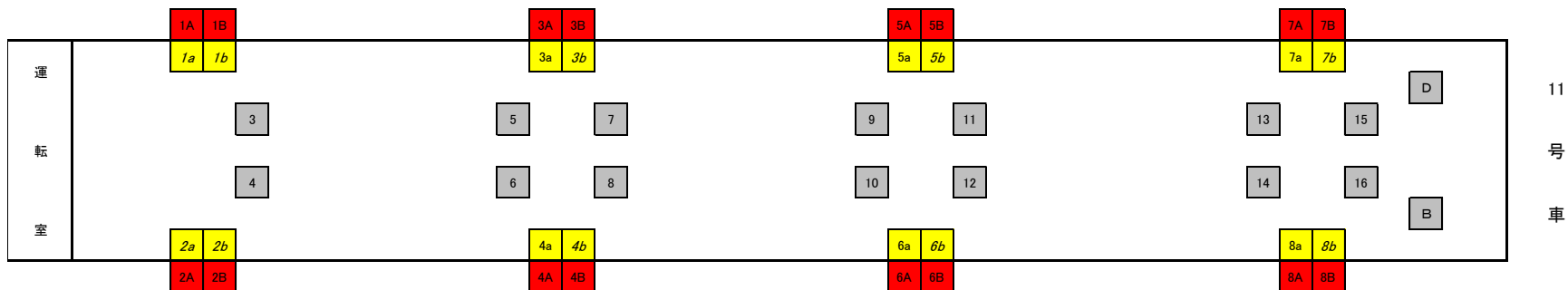

E 231系 E 235系 媒体比較早見表

媒体名	E 231系	E 235系	備考
トレインチャンネル	88面	88面	
まど上チャンネル	0面	180面	
サイドチャンネル	0面	20面	
中ぶり	154枚	132枚	ポスター枚数はワイド換算
ドア横新B	214枚	218枚	
まど上	586枚	0枚	ポスター枚数はシングル換算
戸袋ステッカー	212枚	212枚	
ツインステッカー	176枚	176枚	左：88枚 右：88枚
ドアガラスステッカー	176枚	176枚	
アドストラップ	1,510枚 または 1,444枚	0枚	E 231系は編成番号によって掲出枚数が異なる

トレインチャンネル

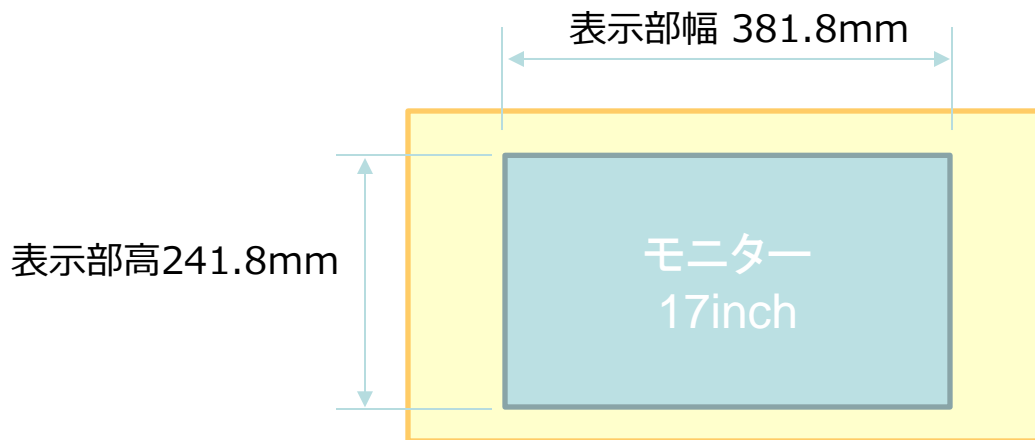

サイドチャンネル

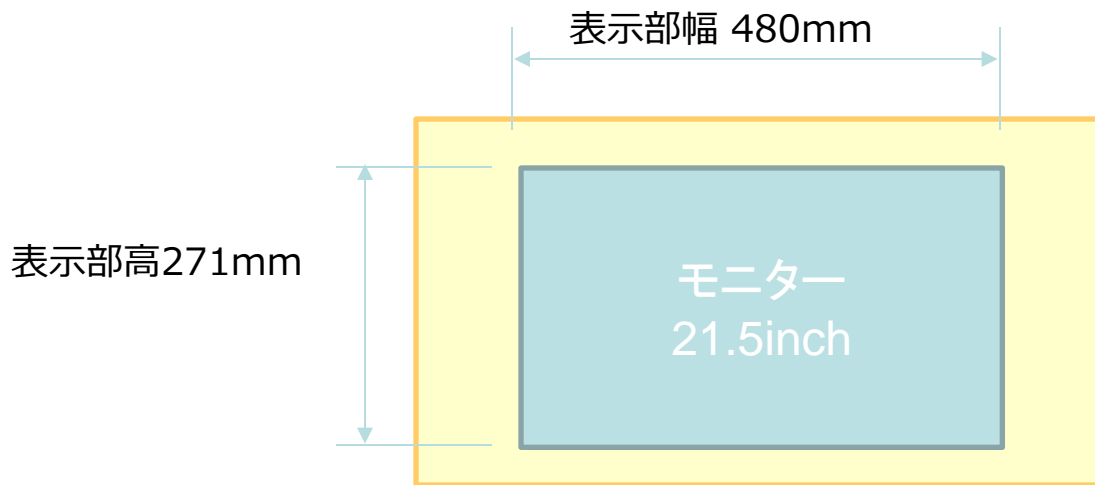

まど上チャンネル

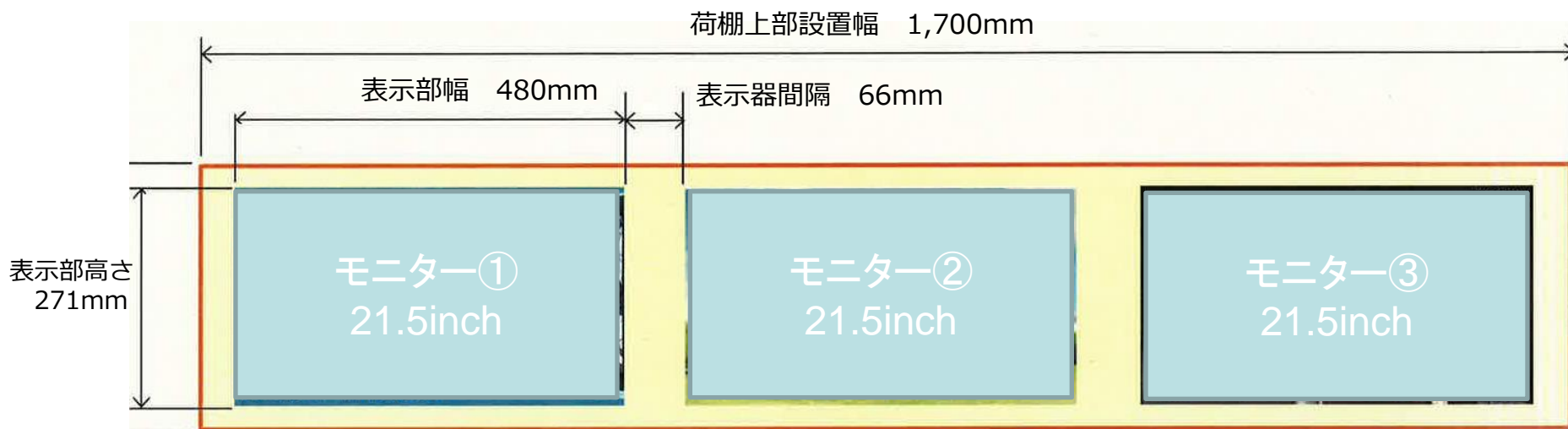

※ 3面1セットとし、全箇所同じロール構成とする

※ 1箇所3面マルチ（3面連動の意匠放映）は可能

※ 放映例は次ページ以降をご参照ください

※ 上記以外の放映指示をご希望の場合はお問い合わせください

まど上チャンネル（放映指示パターン）

- ▶ まど上チャンネル3面を使用して、以下の放映指示が可能です。
※下記以外の放映指示をご希望の場合はお問い合わせください。

①3面マルチ放映（3面連動した動画）

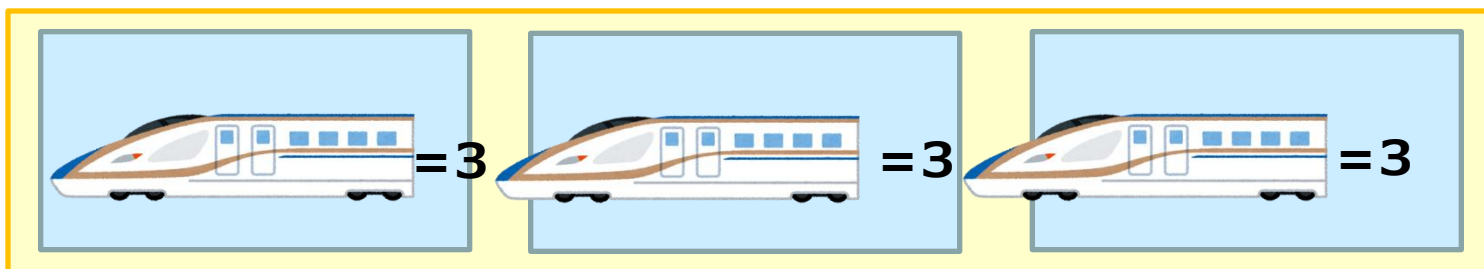

②3面マルチ放映（3面連続した静止画）

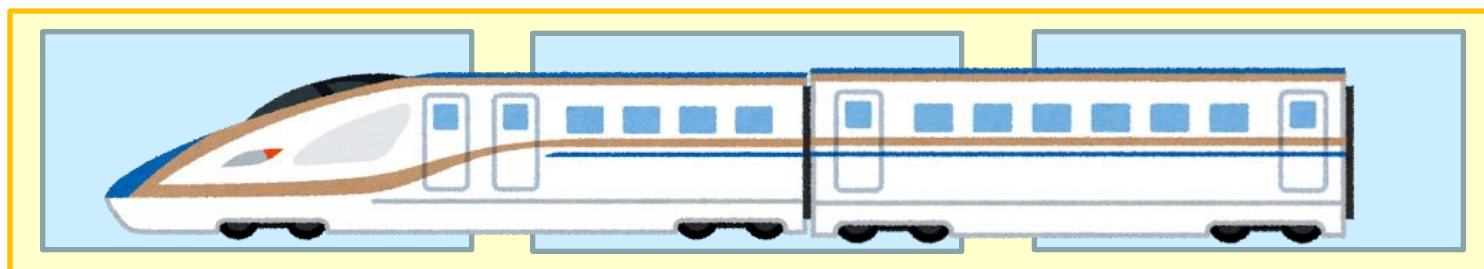

まど上チャンネル（放映指示パターン）

- ▶ まど上チャンネル3面を使用して、以下の放映指示が可能です。
※下記以外の放映指示をご希望の場合はお問い合わせください。

③動画（1面） + 静止画（2面）



④3面同素材動画or静止画

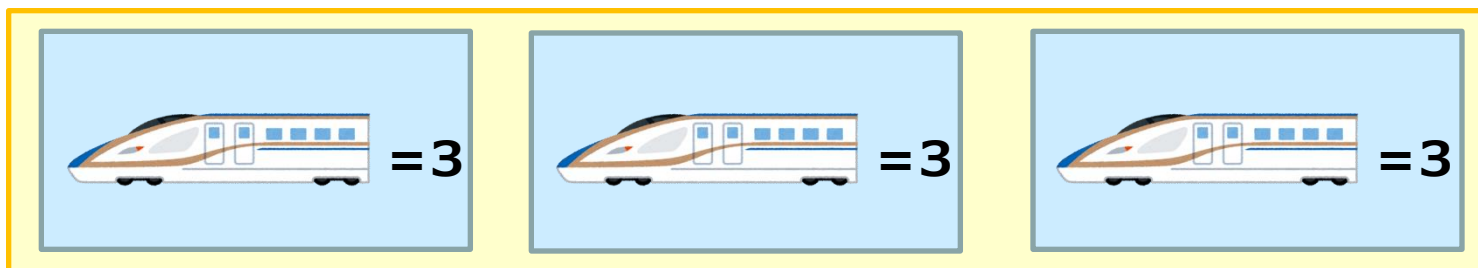

運用ルール

	媒体種別	ロール分数	1素材あたりの最大秒数	静止画	情報番組 (天気予報・ニュース)
現行ADトレイン	トレインチャンネル	最大30分	120秒	可 (事前にご相談ください)	原則どちらか入れてください。
E235系ADトレイン	トレインチャンネル	最大30分	240秒		放映されません。
	まど上チャンネル	最大30分	240秒		放映されません。
	サイドチャンネル	最大30分	240秒		放映されません。

※放映素材を掲出期間中に切り替えることが可能です。運行開始時から放映される素材と一緒に規定の納品日までに納品をお願いします。

※規定の納品日までに切り替え用の素材が間に合わない場合は、追加伝送費として200,000円（実費）が発生します。

※放映素材の切り替えは、遅くとも切り替え希望日の1週間前までにお知らせください。

納品仕様（車内ポスター）

・中づくり



・ドア横新B

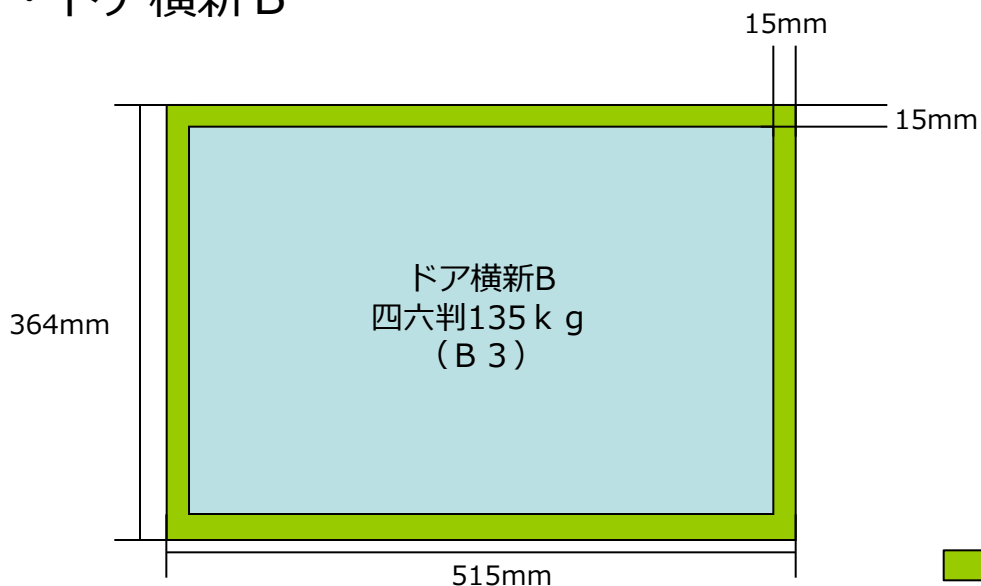

 この部分はホルダーに隠れる部分ですのでご注意ください

納品仕様（オプションメニュー）

- ・戸袋ステッカー、ドアガラスステッカー

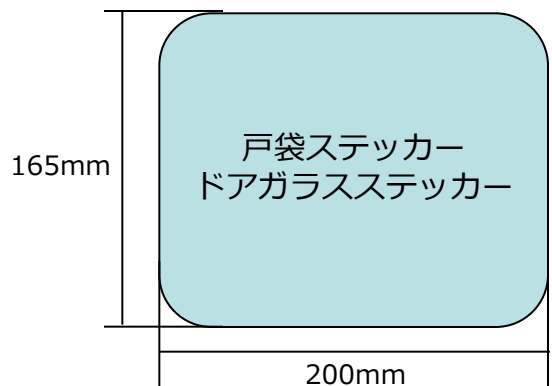

- ・ツインステッカー

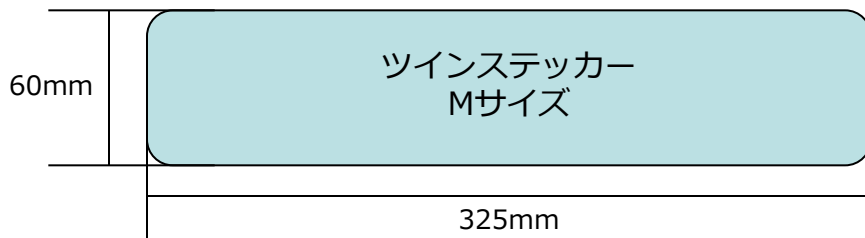

※ステッカーに関しては、素材・加工方法に指定がありますので、担当までお問合せ下さい。

納品仕様（車内ビジョンデータ入稿）

対応フォーマット	拡張子	解像度	ビットレート	フレームレート	音声	カラーモード
MPEG-2 PS	.mpg	(16:9サイズ) 1920×1080 or 1280×720	5～12Mbps	プログレッシブ または インターレース 29.97fps (59.94i)	音声不要	—
WMV (WMV9) Advanced Profileは 非対応	.wmv					
MPEG-4 H.264/AVC※2	MP4	(4:3サイズ) 1280×960 ※1 画面両端が黒帯となります	1.5～ 12Mbps			
JPEG	.jpg	100～200dpi	—	—		RGB (CMYK不可)

※1 テープ入稿時に付与いただいていた、「コンテンツ前後各3秒のクッション」は必要ございません。
データ入稿を基本としておりますが、テープ入稿をご希望の際には別途お問い合わせください。

※2 フォーマット/情報 : Advanced Video Codec
 プロファイル : Main@L4.1
 ビットレートモード : VBR モード
 モード : CFR モード

入稿スケジュール

掲出期間	掲出開始予定	車内サインージ素材入稿日	ポスター納品日
2016年10月上旬期	2016年10月3日(月)	2016年9月20日(火)	2016年9月20日(火)
2016年10月下旬期	2016年10月18日(火)	2016年10月4日(火)	2016年10月4日(火)
2016年11月上旬期	2016年11月3日(木)	2016年10月24日(月)	2016年10月24日(月)
2016年11月下旬期	2016年11月18日(金)	2016年11月8日(火)	2016年11月8日(火)
2016年12月上旬期	2016年12月3日(土)	2016年11月23日(水)	2016年11月23日(水)
2016年12月下旬期	2016年12月18日(日)	2016年12月7日(水)	2016年12月7日(水)
2017年1月上旬期	2017年1月3日(火)	2016年12月16日(金)	2016年12月16日(金)
2017年1月下旬期	2017年1月18日(水)	2017年1月5日(木)	2017年1月5日(木)
2017年2月上旬期	2017年2月3日(金)	2017年1月24日(火)	2017年1月24日(火)
2017年2月下旬期	2017年2月18日(土)	2017年2月8日(水)	2017年2月8日(水)
2017年3月上旬期	2017年3月3日(金)	2017年2月21日(火)	2017年2月21日(火)
2017年3月下旬期	2017年3月18日(土)	2017年3月8日(水)	2017年3月8日(水)